

FENÊTRES

SOLEAL NEXT 75

LA FENÊTRE UNIVERSELLE

La frappe SOLEAL Next se décline en deux versions, Apparent et Minimal. Elle peut s'ouvrir vers l'intérieur ou vers l'extérieur et s'adapte à toutes les architectures. De nombreuses applications, formes et couleurs sont disponibles.

Elle garantit des performances thermiques, acoustiques et d'étanchéité optimales pour le bien-être des usagers, ainsi qu'une grande durabilité, conformes à la plupart des normes internationales.

Plus de modèles et d'esthétiques

- Ouverture intérieure Minimal, ouvertures intérieure et extérieure Apparent
- Quincaillerie cachée
- Poignée et drainage cachés
- Gamme de poignées EXCLUSIVE®
- Gamme de couleurs EXCLUSIVE®

Grandes dimensions

- Hauteur : jusqu'à 3 mètres
- Épaisseur du vitrage : jusqu'à 72 mm
- Poids du remplissage : jusqu'à 160 kg

Plus d'applications

- Châssis fixe
- Ouvertures intérieures : 1 et 2 vantaux, oscillo-battant, soufflet
- Ouvertures extérieures : châssis à l'italienne, 1 et 2 vantaux
- Ensembles composés
- Châssis à soufflet motorisé
- Ouvrant pompier
- Juliet Balcony (Garde-corps vitré)
- Porte résidentielle
- Intégration dans la façade

Plus de sécurité et d'accessibilité

- Retard à l'effraction RC2 et RC3
- Parcloses de sécurité pour installation du panneau vitré depuis l'extérieur, y compris avec ouverture extérieure
- Capteur magnétique
- Détecteur ouverture fermeture caché
- Seuil abaissé pour les personnes à mobilité réduite : 15-20 mm
- Revêtement antibactérien des poignées (sur demande)

Plus durable

- La fenêtre SOLEAL Next est en aluminium Hydro CIRCAL®, composé au minimum de 75 % d'aluminium en fin de vie recyclé.
- Éléments sans PVC
- Certification Cradle to Cradle® (en cours)
- EPD dynamique disponible dans TechDesign
- Recyclée à 75 % et recyclable à 95 %



Performances thermiques : U_w jusqu'à 0,78 W/m²K, fenêtre Apparent,

ouverture intérieure, 1 vantail, (L x H) 1230 x 1480 mm

Perméabilité à l'air : Classe 4

Étanchéité à l'eau :

- Jusqu'à 1500 Pa pour l'ouverture intérieure
- Jusqu'à 1800 Pa pour l'ouverture extérieure

Résistance à la pression du vent : Classe 5

Performances acoustiques : 45 dB RA, tr



By  Hydro

Applications

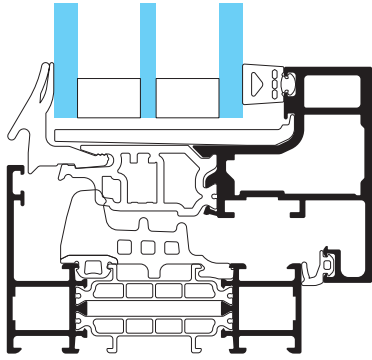

SOLEAL NEXT 75 Minimal, ouverture intérieure

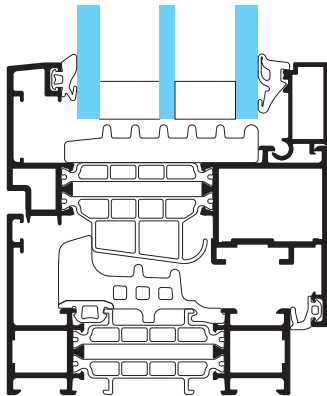

SOLEAL NEXT 75 Apparent, ouverture intérieure

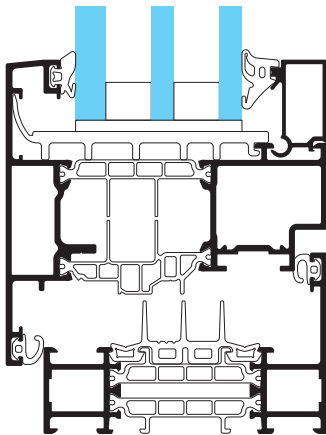

SOLEAL NEXT 75 Apparent, ouverture extérieure

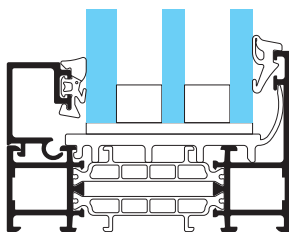

SOLEAL NEXT 75 châssis fixe

Ouverture intérieure



Châssis fixe



Châssis à soufflet

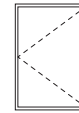

1 vantail

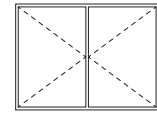

2 vantaux

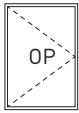

Ouvrant pompier



Battant/oscillant ou oscillo-battant
1 vantail

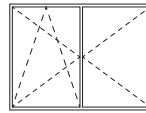

Battant/oscillant ou oscillo-battant
2 vantaux

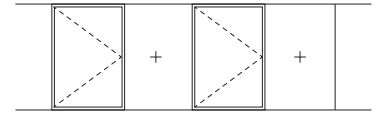

Fenêtres en bande filante

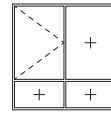

Composé fixe
fenêtre à ouverture
intérieure

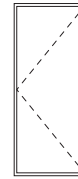

Porte résidentielle
avec seuil
1 vantail

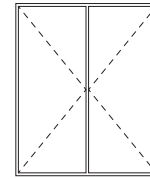

Porte résidentielle
avec seuil
2 vantaux

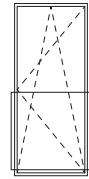

Juliet Balcony
(Garde-corps vitré)

Ouverture extérieure

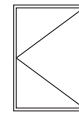

1 vantail

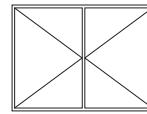

2 vantaux



Italienne

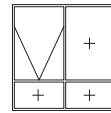

Composé fixe
italienne

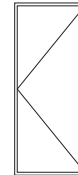

Porte résidentielle
avec seuil
1 vantail

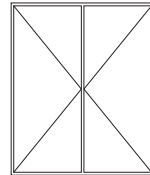

Porte résidentielle
avec seuil
2 vantaux